

КОМПЛЕКТАЦИЯ





А. Корзина	В. Направляющие	С. Фиксатор	Д. Саморез ST 4×14 8 шт.	Е. Саморез ST 3×10 8 шт.	Ф. Винт 4 шт.	Г. Скоба крепежная 4 шт.	Н. Поддон
1 шт.	1 комплект	4 шт.					1 шт.
		 <ul style="list-style-type: none"> -2 шт. -1 шт. -1 шт. 					

Схема установки направляющих

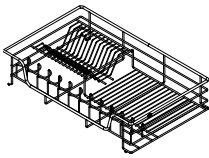
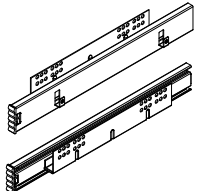
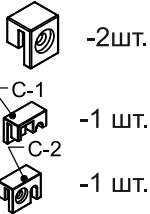

Параметры изделия и ширина шкафа

Артикул	База W (ширина шкафа)	Размер изделия (Г×Ш×В)
KRS03/1/1/600	600	428×(554-568)×190
KRS03/1/1/800	800	428×(754-768)×190

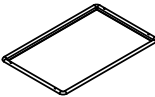
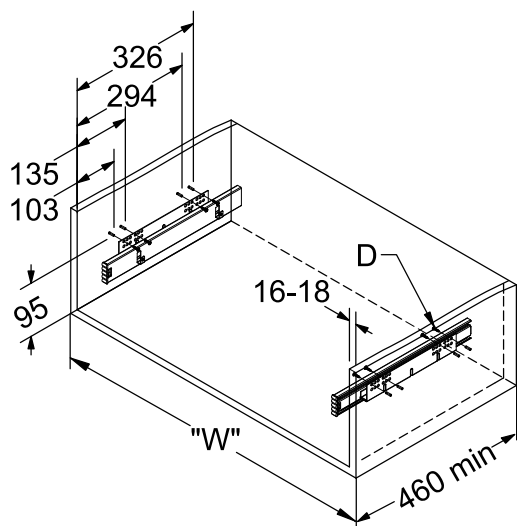
Установка корзины на направляющие и закрепление фасада

Регулировка направляющих в зависимости от ширины проема

